

SERVICE DOCUMENTATIE
van de ERRES televisie-ontvangers
TV 5625 - TV 5625C - TV 5626
TV 5626 UHF - TV 5626C - TV 5626C UHF

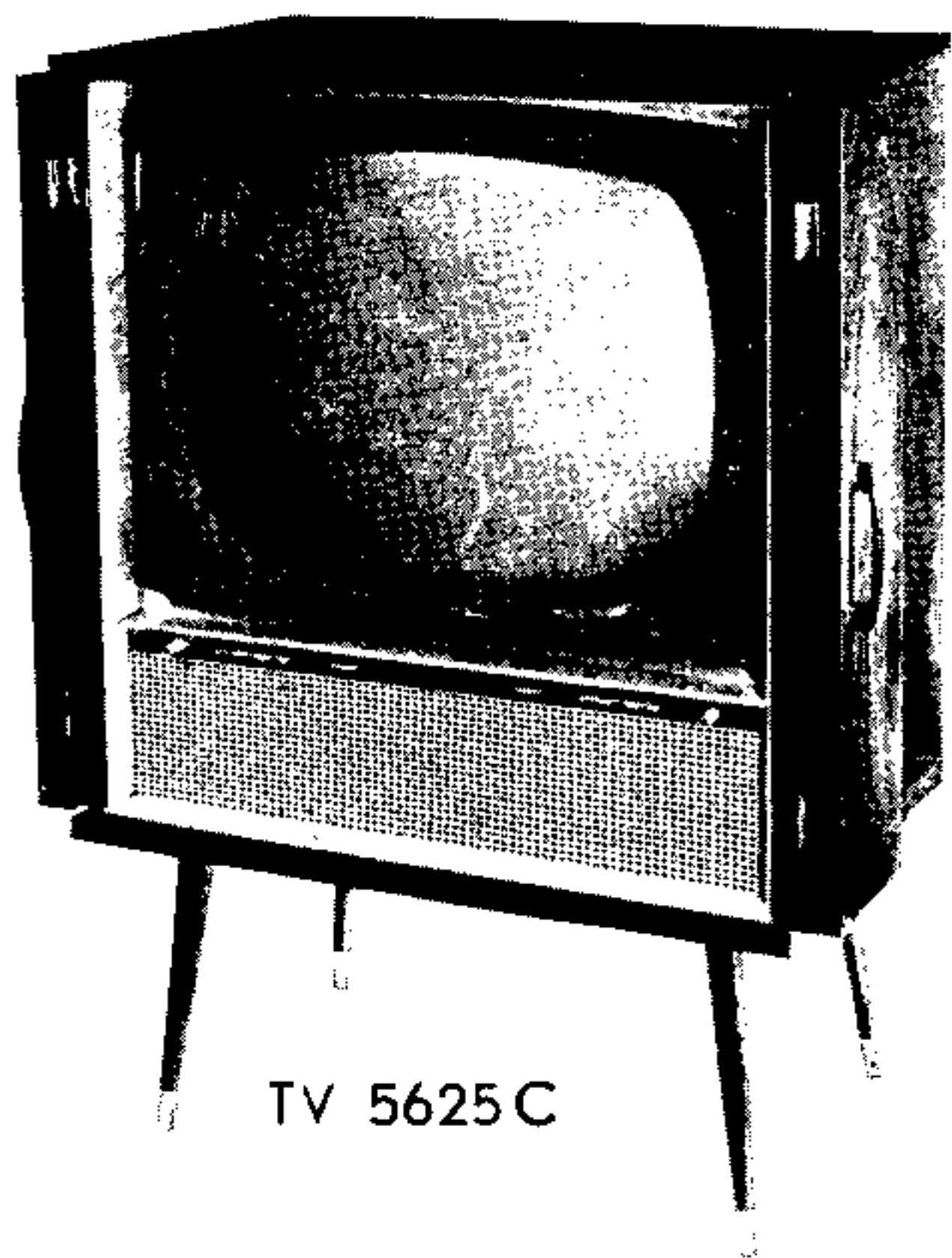

TV 5625C

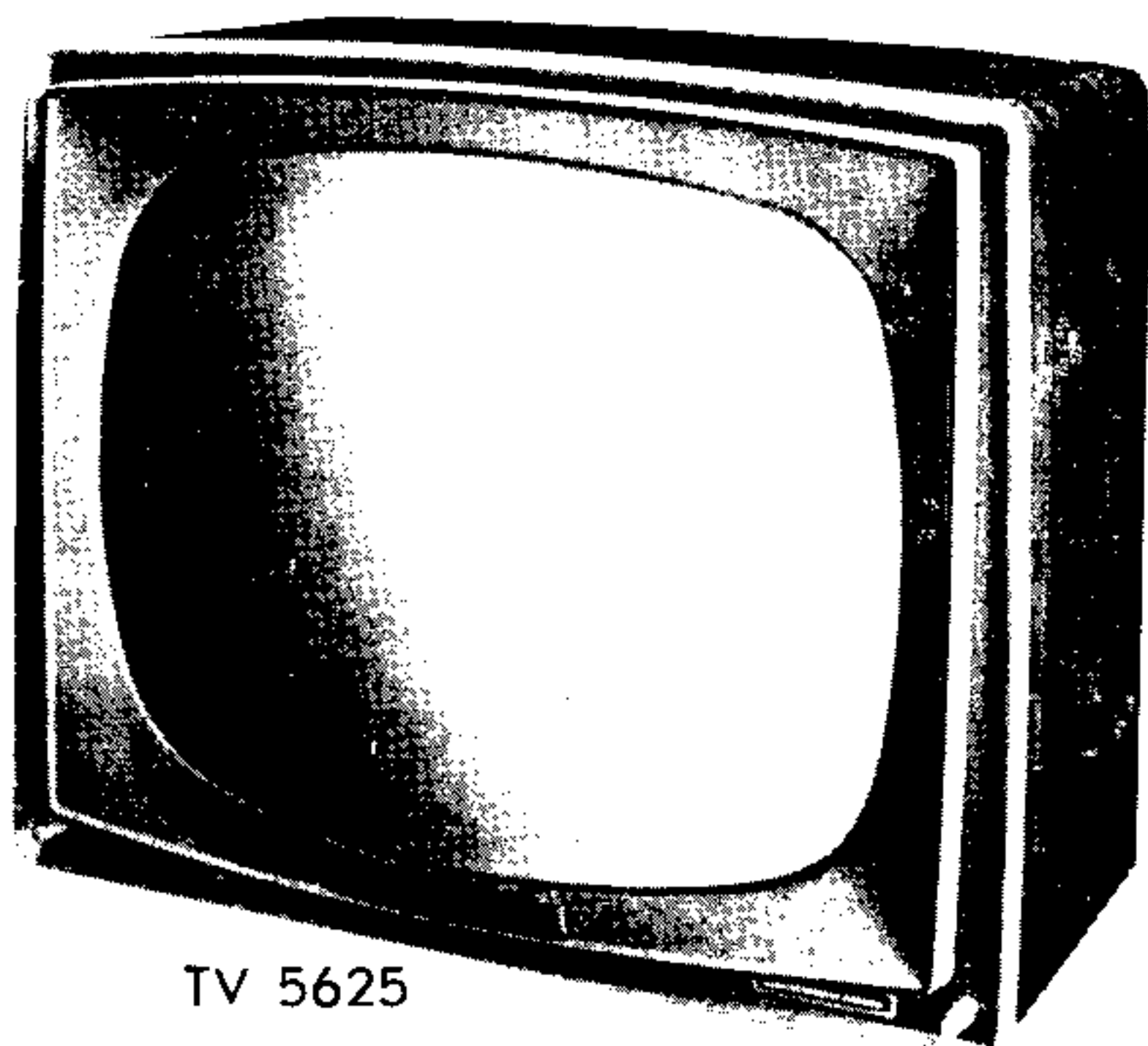

TV 5625

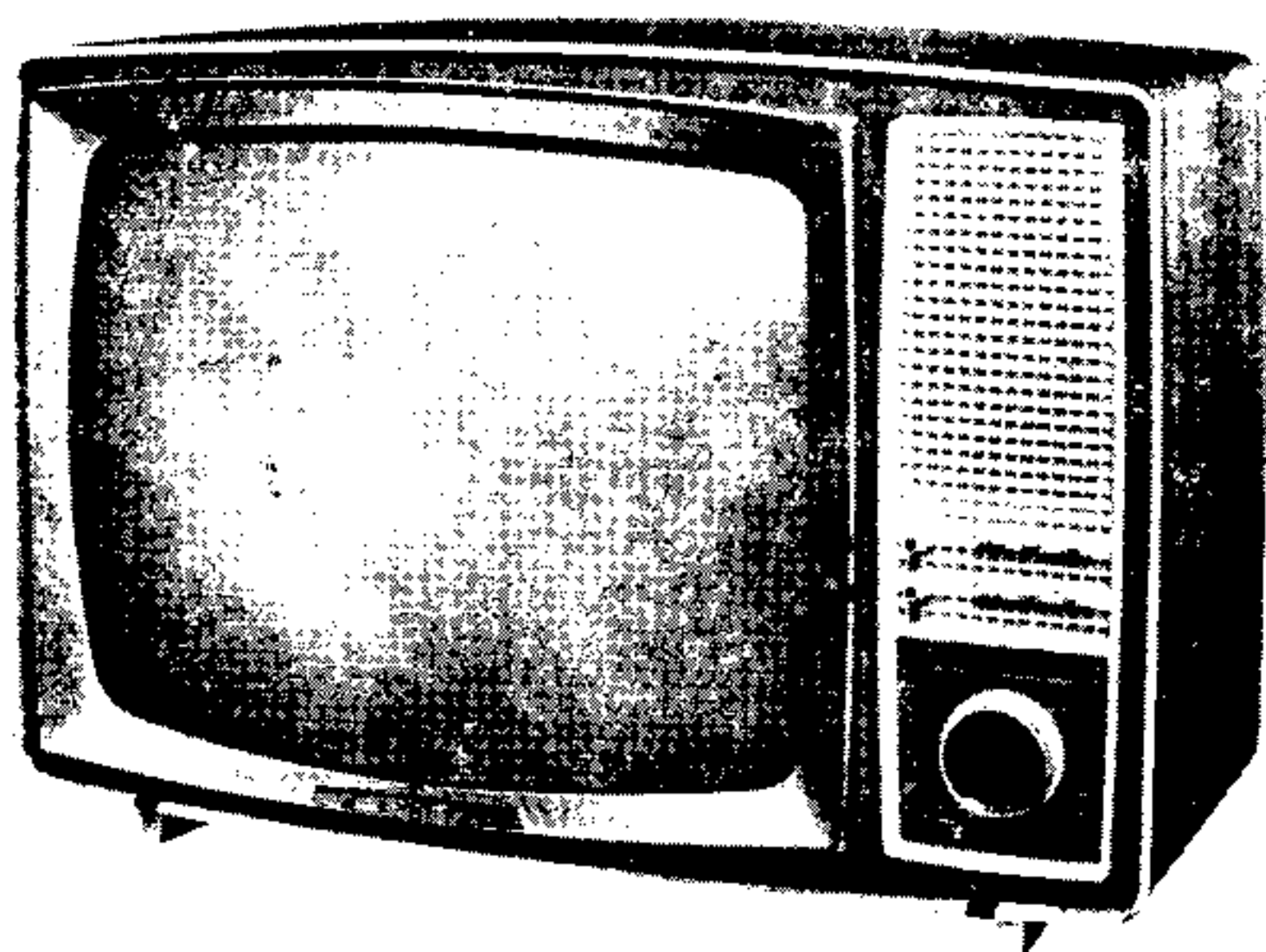

TV 5626/UHF

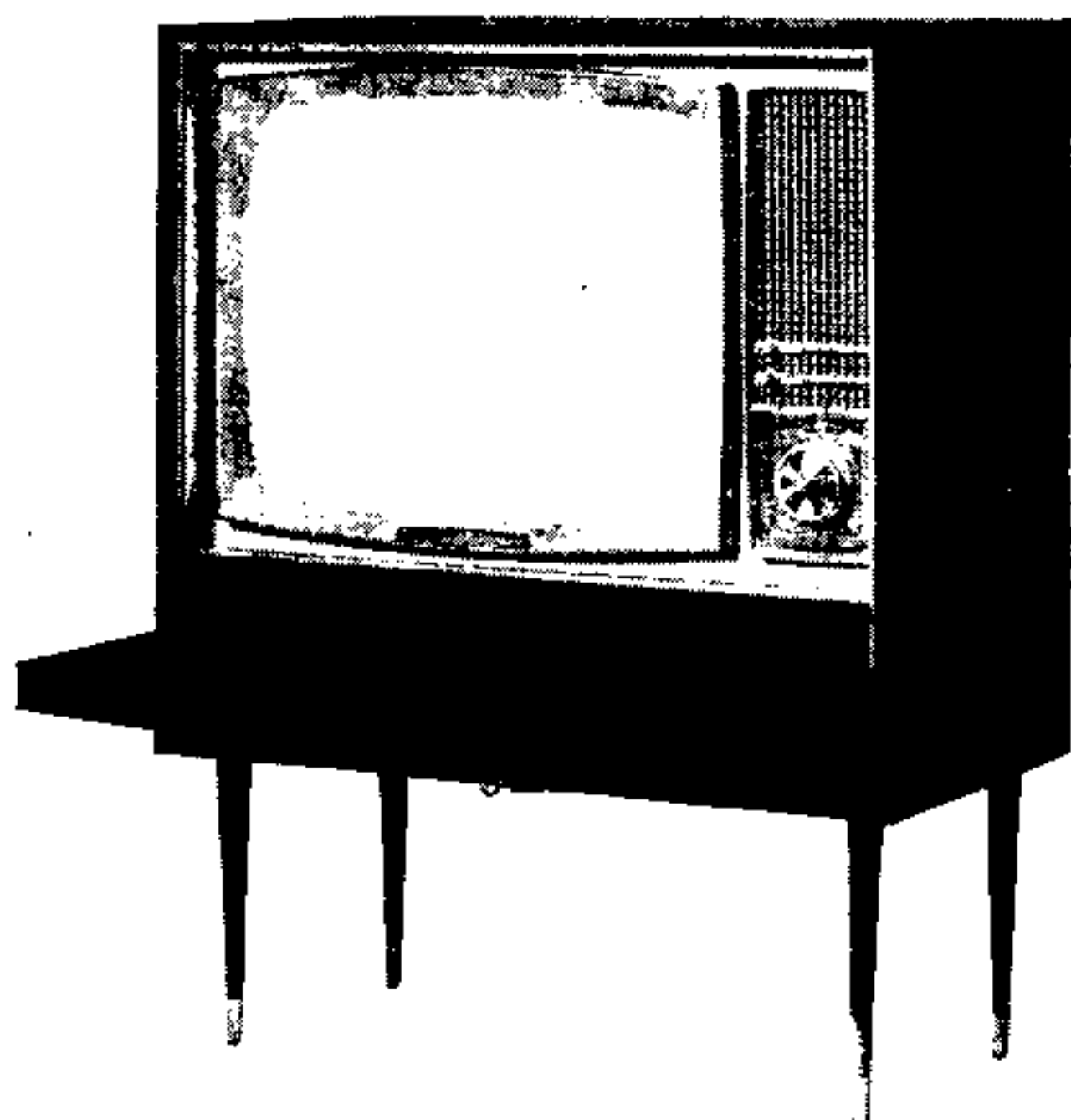

TV 5626C/UHF

I N H O U D

	Pag.
Algemene gegevens	1
Schemabeschrijving	1
Instelling van het beeld	4
Instelling van de bedradingspotentiometers	4
Serviceaanwijzingen	5
Afregeling van het beeld- en geluid MF-gedeelte	6
Afregeling van de horizontale en verticale afbuiging	8
Storingstabel	8
Kodenummers van belangrijke onderdelen	11
Blokschema	
Aansluiting van diverse onderdelen	
Fig. 1 : achteraanzicht chassis	
Fig. 2 : binnenaanzicht verticaal chassisdeel	
Fig. 3 : onderaanzicht horizontaal chassisdeel	
Principeschema	

ERRES TELEVISIE ONTVANGERS

TV 5625 - TV 5625 C - TV 5626 - TV 5626 UHF - TV 5626 C - TV 5626 C UHF

ALGEMENE GEGEVENS

Deze intercarriersound televisie-ontvangers zijn geschikt voor binnen bereik liggende zenders, werkend volgens de CCIR-standaard.

Kanaalkiezerbereik : 10 VHF-kanalen in de banden I en III (k 2 t/m 4, k5 t/m 11) en mogelijkheid tot ontvangstuitbreiding met 40 UHF-kanalen.

Kastafmetingen: TV 5625 : breedte 60 cm, hoogte 50 cm, diepte 30 cm (achterkap 7 cm)
TV 5625 C: breedte 63 cm, hoogte 95 cm, diepte 42 cm
TV 5626 : breedte 72 cm, hoogte 50 cm, diepte 30 cm (achterkap 7 cm)
TV 5626 UHF : idem
TV 5626 C: breedte 75 cm, hoogte 95,5 cm diepte 37 cm
TV 5626 C UHF: idem

Beeldbuis : 59 cm schermdiagonaal, 110° magnetische afbuiging, statische focussering.

Aansluitmogelijkheden : antenne-ingang VHF en UHF (300 ohm), extra luidspreker (5 ohm).

Netspanning : 220 volt wissel- en gelijkspanning.

Verbruik : 180 watt

Buizen: 19 stuks
PCC 189 PL 36
6x PCF 80 PY 81
EF 85 DY 87
3x EF 80 PCC 82
PL 83 PCL 85
PCL 82 AW 59-90

Germaniumdioden : 4 stuks
OA 70, 2x OA 79, OA 81

Siliciumdiode: OA 214

Zekeringen: 3 stuks
2000 - 1250 - 200 mA (vertraagd).

SCHEMABESCHRIJVING

Kanaalkiezer : deze is opgebouwd uit twee trappen, de cascode HF-versterker en de mengbuis/oscillator resp. PCC 189/B 101 en PCF 80/B 102.

De afstemming geschiedt in stappen van totaal 10 kanalen met behulp van de kiezerschakelaar terwijl tevens kleine correcties van de oscillatorfrequentie met de fijnafstemknop mogelijk zijn.

het versterkte antennesignaal van de PCC 189 wordt via een bandfilter aan de mengbuis PCF 80 toegevoerd. Uit het mengproces tussen het antennesignaal en de in het triodedeel van de PCF 80 opgewekte oscillatorsignaal ontstaat het middenfrequent signaal resp. 38,9 MHz voor de beelddraaggolf en 33,4 MHz voor de geluidsdraaggolf. Via de eerste MF-bandfiltertrafo wordt dit MF-signaal vervolgens aan de eerste MF-versterkerbuis toegevoerd. De HF-versterker PCC 189 is opgenomen in het AVR-systeem met drempeling. Zendersignalen beneden een bepaald niveau worden in niet geregelde toestand verwerkt bij de gunstigst ruisfaktor.

Bij zeer sterke zendersignalen kan ondanks de normale AVR-werking één of meer MF-trappen overbelast geraken. In deze toestand wordt met behulp van de "locaal" toets de HF-versterkerbuis geblokkeerd. Door aanwezigheid van diverse interelektroden capaciteiten kan nog voldoende antennesignaal aan de mengbuis worden toegevoerd voor een ruisvrij beeld.

Bij normale signaalcondities wordt de "locaal" toets steeds in uit-stand gelaten. Twee op de kiezer aangebrachte meetpunten bieden mogelijkheden tot het verrichten van testmetingen (zie hoofdstuk "service-aanwijzingen").

Na inbouw van een aparte UHF-kiezer in de ontvangertypen TV 5625 - TV 5625C - TV 5626 en TV 5626C, wordt de ontvangstmogelijkheid uitgebreid met 40 kanalen in de UHF-band (470 790 MHz). In de typen TV 5626 UHF en TV 5626C.UHF is een speciale UHF afstemeenheid ingebouwd zodat deze ontvangers zonder extra voorzieningen ook geschikt zijn voor ontvangst op de UHF band.

Met de druktoets "UHF" kan naar behoefte één der kiezers worden ingeschakeld. De ingangen van beide kiezers dienen op afzonderlijke antenneinstallaties te worden aangesloten.

Middenfrequentversterker: het uitgangssignaal van de kiezer, bestaande uit de beeld en geluid MF-componenten, wordt door een drietraps breedband MF-versterker met de buizen EF 85/B 201 en 2x EF 80/B 202, B 203 versterkt. De koppeltransformatoren zijn samengesteld volgens het bandfilterprincipe en worden op onderling verschillende frequenties afgestemd ter verkrijging van de noodzakelijke brede doorlaatband.

De absorptiekringen die ondergebracht zijn in de eerste twee transformatoren dienen ter onderdrukking van de MF-componenten der beide buurdraaggolven en verzwakking van de geluidsdraaggolf van het afgestemde kanaal.

In de laatste transformatorbus is de beelddetector ondergebracht ter voorkoming van ongewenste straling. Enkele in de schakeling opgenomen weerstanden zijn van het type zekeringweerstand (R 207, R 210 e.a.).

Bij sterke toename van de kringstroom als gevolg van sluiting in de schakeling, onderbreken deze weerstanden snel het circuit en voorkomen daardoor grotere schade.

De AVR-buis PCF 80/B 207 verzorgt de regelspanning voor de eerste MF-versterkerbuis EF 85, waardoor de detectoruitgangsspanning bij variërend antenneingangssignaal praktisch constant blijft. In de AVR-tak naar de HF-versterker is de diode PCF 80/B 302 (anode-katoderuimte) geschakeld als drempel ter verkrijging van zogenaamd uitgestelde AVR. Beneden een bepaald antennesignaalniveau wordt door een via een deler toegevoerde positieve spanning aan de anode van genoemde diode de doorwerking van de AVR-spanning op de HF-versterker tegengegaan ("locaal" toets in stand normaal). Bij overschrijding van het drempelniveau wordt de diode geblokkeerd en de HF-versterker geregeld. Ter verkrijging van een zoveel mogelijk gelijke MF-gevoeligheid wordt voor elke ontvanger de AVR-buis met bedradingspotentiometer R 246 op een bepaalde waarde van de video-uitgangsspanning ingesteld (zie hoofdstuk "instelling bedradingspotentiometers").

Videoversterker : deze bestaat uit één versterkerbuis PL 83/B 204 met contourregeling in de katodekring voor normaal en zacht beeldcontourinstelling. Zowel in de roosterkring als in de anodekring zijn compensatiespoelen opgenomen ter verkrijging van een gelijkmatige versterking over het gehele videofrequentiegebied.

De contrast- en de helderheidsregeling geschiedt in de anodekring. Het benodigde stuursignaal voor de beeldbuis wordt van een parallel aan de anodebelasting geschakelde potentiometer afgenomen en aan de katode van eerstgenoemde buis toegevoerd. De helderheidsregelaar is hierop aangekoppeld. Hierdoor zal uitgaande van een bepaalde, op het testbeeld ingestelde contrast/helderheid-conditie, het helderheidsverloop bij contrastvariëaties verwaarloosbaar zijn, zodat enkel bediening van de contrastregelaar voldoende is.

Beeldbuis : deze is van het type 110⁰ magnetische afbuiging en statische focusering met een scherm-diameter van 59 cm. Het scherm is vlakker dan de 53 cm voorganger, de zijden van het beeldvlak zijn bijna recht en de hoeken hebben een geringe afronding.

Synchronisatiescheider: deze bestaat uit twee trappen met de pentodedelen PCF 80/B 205 en B 206. De eerste trap verricht de feitelijke scheiding van de synchronisatie impulsen uit het videosignaal, de tweede trap fungeert als begrenzer en keert tevens de fase.

In de schakeling is tevens opgenomen een synchronisatie-storingonderdrukker, triode PCF 80/B205. Deze triode, is voor het videosignaal door hoge negatieve voorspanning volledig geblokkeerd. Bij het optreden van stoorimpulsen in het videosignaal, ontstaan aan de anode negatief gerichte impulsen, die de op dezelfde elektrode aanwezige positief gerichte impulsen elimineren. Hierdoor is het aan de scheider toegevoerde videosignaal grotendeels storingvrij. Meetpunt 5 speelt een rol bij de afregeling van de lijnosillator.

Geluidsgedeelte: dit is opgebouwd uit twee trappen MF-versterking EF 80/B301, PCF 80/B302 en twee trappen LF-versterking PCL 82/B303. Uit het mengproces van de beide MF-componenten in de beelddetector ontstaat het zwevingssignaal met frequentie 5,5 MHz, waarin de oorspronkelijke modulatie van het geluids MF-signaal aanwezig is.

Dit 5,5 MHz signaal wordt door de trappen B 301 en B 302 versterkt en vervolgens gedetecteerd. Eventuele AM-bestanddelen worden door de AM-onderdrukkende eigenschappen van de detector geëlimineerd.

Het LF-signaal wordt tenslotte door versterker B 303 op luidspreekerniveau gebracht. Een tweetal toondruktoetsen geven de mogelijkheid tot correctie zowel aan de lage- als aan de hoge frequentiezijde van het toonspectrum.

Horizontale afbuiging: buis PCF 80/B401 is geschakeld als lijnosillator met frequentiebepalend element, de kring S 402, C 410 en C 411 waarvan de spoel uitwendig instelbaar is. Synchronisering van de lijnfrequentie geschiedt met de AFR-buis PCF 80/B206. Uit fasevergelijking van synchronisatie-impuls en vergelijkingsimpuls ontstaat een regelspanning welke een corrigerende invloed heeft op frequentie van de lijnosillator. Het vangend vermogen van de schakeling wordt aanzienlijk uitgebreid door de synchronisatie-automaat met de buizen PCF 80/B207 en PCF 80/B 401. Triode B 207 ontwikkelt uit reeds eerder genoemde impulsen een bepaalde negatieve instelspanning voor triode B 401. Bij ongunstige synchronisatie-omstandigheden vermindert de negatieve spanning zodanig dat B 401 als versterkbuis fungeert voor de aan diens rooster toegevoerde synchronisatie-impulsen, die vervolgens rechtstreeks op het stuurrooster van de lijnosillator komen en de normale synchronisatiecondities weer herstellen.

De wisselspanning aan de anode van de lijnosillator dient als stuurspanning voor de lijnuitgangsbuis PL 36/B402. De lijnafbuig-energie wordt tenslotte via de uitgangstransformator aan de horizontale afbuigspoelen toegevoerd. De noodzakelijke uitdemping van uittrilverschijnselen tijdens de lijnterugslag wordt verzorgd door buis PY 81/B 403.

De door deze diode terruggewonnen energie wordt opgezameld in de condensator C 417 en gebruikt in de schakeling in de vorm van een opgejaagde voedingsspanning. Deze spanning, de zogenaamde boosterspanning, wordt eveneens voor andere deelschakelingen gebruikt.

Stabilisatie van de afbuigstroom-amplitude vindt plaats met een VDR-schakeling. Deze schakeling ontwikkelt een negatieve voorspanning voor de lijnuitgangsbuis afgeleid van de terugslagimpulsen en waarvan de waarde afhankelijk is van de impulsamplitude.

Door zorgvuldige afregeling van potentiometer R 422 kan de gunstigste instelvoorwaarde nodig voor het juist functioneren van de eindtrap en daarmee de beeldbreedte worden vastgelegd.

De extra-hoge spanning (EHS) in de orde van 15 KV wordt verkregen door op-transformatie en gelijkrichting van de terugslagimpulsen.

De gelijkrichter is de DY 87/B 404.

Verticale afbuiging: een tweetraps rasteroscillator ECC 82/B 501 en PCL 85/B 502 verzorgt de stuurspanning voor de eveneens als eindbuis fungerende PCL 85/B 502. Deze stuurspanning wordt ontwikkeld over C 504 door periodiek opladen over R 507/R 508 bij oscillatortriode in geblokkeerde toestand en ontladen bij oscillatortriode in geleidende toestand.

Blokkering van de oscillatortriode wordt ingeleid door een positieve terugslagimpuls aan de anode van buis PCL 85, terwijl geleiding optreedt zodra de door de positieve impuls opgezamelde lading van de roostercondensator van de oscillatortriode voldoende is weggelekt.

De RC-tijd van het roostercircuit van de oscillatortriode is bepalend voor de rasterfrequentie. De noodzakelijke gelijkloop met de zender wordt verkregen door directe synchronisatie op het rooster van de oscillatortriode.

Stabilisatie van de beeldhoogte wordt bereikt met de andere triode van ECC 82/B 501. Het stuurspanning voor deze buis wordt betrokken uit de secundaire kring van de uitgangstransformator. Het anodesignaal wordt als tegenkoppelspanning toegevoerd aan het stuurrooster van de eindbuis. Veranderingen in de afbuigstroom geven gelijktijdig veranderingen van de tegenkoppelspanning waardoor de stuurspanning in die zin wordt gecorrigeerd, dat de veranderingen worden opgeheven.

Voedingsgedeelte: door directe aankoppeling op het net wordt de voeding verkregen voor de gloei-draad en andere elektroden der buizen. De gloeidraden der buizen zijn alle in serie geschakeld terwijl HF-ontkoppeling op verschillende punten instabiliteit voorkomt. De gelijkspanning voor de buizen wordt verkregen door gelijkrichting met een silicodiode. Twee vertraagde zekeringen beveiligen de ontvanger tegen kortsluitgevaar.

INSTELLINGEN VAN HET BEELD.

Belangrijk is bij de instelwerkzaamheden rekening te houden met de volgende punten:
het chassis is rechtstreeks met het net verbonden bij inschakelen van de ontvanger; indien geen scheidingstrafo beschikbaar is nagaan of het net een nulleider heeft en de polariteit van de steker zodanig kiezen dat het chassis aan de nulleider ligt.
Vermijd beschadigingen van de beeldbuis ter voorkoming van implosie. Plaats bij het verrichten van beeldinstellingen een spiegel voor de ontvanger teneinde daarin het resultaat der handelingen te kunnen volgen.

Formaatinstelling:

Sluit een zendertestbeeldsignaal op de ontvanger aan en stem op normale wijze af.
Meet met een buisvoltmeter of gevoelige universeelmeter (20.000 ohm/V) de spanning over C 417/56 nF; deze moet zijn bij minimum stand van de helderheidsregelaar: 580 volt voor ontvangers met lijnuitgangstrafo AT 2021/21; 750 volt voor ontvangers met uitgangstrafo AT 2018/20 (eventueel op gegeven waarde instellen met boosterpotentiometer R 422).
Stel beeldhoogte en verticale lineariteit in totdat de boven- en onderrand van het beeld juist buiten het masker vallen.
Controleer de beeldbreedte op breedte/hogte verhouding en eventueel de horizontale lineariteit; kleine correcties kunnen met R 422 worden uitgevoerd mits een spanningstolerantie van ± 15 volt over C 417 niet overschreden wordt.

Beeldbreedte te groot: blijkt de beeldbreedte na bovenstaande instelling te groot te zijn dan wordt spoel S 417 (GK 574 53) op tap 32 μ H ingesteld (totale zelfinductie 50 μ H), waarop nogmaals de beschreven instelling wordt uitgevoerd.

Beeldbreedte te klein: is daarentegen na bovenstaande instelling de beeldbreedte te klein dan wordt S 417 verwijderd en het deflectiejuk onmiddellijk aangesloten op aansluitpen 4 van de uitgangstrafo; beschreven instelling wordt hierop nogmaals verricht.

Gekanteld beeld:

Deze afwijking op te heffen door draaiing van de deflectie-eenheid in de vereiste richting. De eenheid dient daarbij goed tegen de buis aangesloten te zijn. Na instelling de eenheid zorgvuldig vastzetten.

Verschoven beeld:

Deze afwijking op te heffen door de instelling van de centreerschijven achter op de deflectie-eenheid te corrigeren.

Al naar de aard van de verschuiving kunnen deze schijven:
tesamen gedraaid worden,
naar elkaar toegedraaid worden,
uit elkaar gedraaid worden.

Belangrijk is hierbij eerst de instelling van de lijnoscillator te controleren volgens de in hoofdstuk "afregeling horizontale en verticale afbuiggedeelte" gegeven richtlijnen.

INSTELLING VAN DE BEDRADINGSPOTENTIOMETERS

Automatische versterkingsregeling , R 246:

Stem de ontvanger af op een normaal testbeeldsignaal waarin witte partijen aanwezig zijn (90% gemodul.) Sluit de oscillograaf aan op de anode van PL 83/B 204 (pen 7).
Regel potentiometer R 246 af op 55 V_{tt} aflezing.

Helderheid grofinstelling, R 231:

Stel de contrastregelaar in op minimum en de helderheidsregelaar op maximum.
Regel potentiometer R 231 af op nog juist zichtbaar beeld.

Synchronisatie storingsonderdrukking, R 225:

De instelling van R 225 geschiedt na controle van de juiste instelling van AVR- potentiometer R 246.

De loper van R 225 wordt eerst geheel naar rechts gedraaid en daarop zover naar links dat het beeld juist neiging heeft weg te trekken.

Vanuit deze instelling wordt de loper nog iets, circa 5°, teruggedraaid.

SERVICE-AANWIJZINGEN.

Voorkom implosie van de beeldbuis door onder alle omstandigheden voorzichtig te handelen. Eveneens dient erop te worden gelet, dat bij inschakeling het chassis wisselspanning kan voeren ten opzichte van aarde, zodat gebruikmaking van een scheidingstransformator ongevallen voorkomt.

Meetcondities:

De bedrijfsspanningen op het principeschema zijn richtwaarden, opgenomen met een buisvoltmeter en bij 220 volt netwisselspanning.

Het toegevoerd beeldsignaal moet voldoende groot zijn voor een ruisvrij beeld.

Alle druktoetsen in uit-stand (behalve netschakelaar).

De bedrijfsspanningen van de eerste BMF-versterkbuis EF 85/B 201 zijn afhankelijk van de AVR-spanning.

De aangegeven oscillogrammen zijn opgenomen met een normale service-oscillograaf met een tijdbasisfrequentie van de halve lijnfrequentie voor oscillogrammen in het horizontaal gedeelte en de halve rasterfrequentie voor oscillogrammen in het verticaal gedeelte.

Betekenis der meetpunten:

Op verschillende plaatsen in de ontvanger zijn meetpunten aangebracht ten behoeve van metingen en afregelingen.

- Meetpunt 1 : controle van de doorlaatcurve van HF-versterker PCC 189/B 101 met wobbelergenerator en oscillograaf; controle van de oscillatorwerking PCF 80/B 102 met buisvoltmeter (gelijkspanningsmeting).
- Meetpunt 1a: aansluiting MF-meetgenerator voor afregeling beeld-MF-transformatoren.
- Meetpunt 2 : controle van AVR-werking ; aansluiting van negatieve spanningsbron voor MF-afregeling.
- Meetpunt 3 : aansluiting oscillograaf voor controle van MF-doorlaatcurve met wobbelergenerator.
- Meetpunt 4 : aansluiting oscillograaf voor afregeling van beeld-MF-transformatoren en absorptiekringen met meetgenerator.
- Meetpunt 5 : instelling lijnfrequentie; controle van de synchronisatie-impulsen met oscillograaf.
- Meetpunt 6 : aansluiting buisvoltmeter of oscillograaf voor afregeling geluids-MF-transformatoren en detector.

Kantelen van het chassis:

Verwijder de kanaalkiezerknoppen op volgende wijze:

Zet de kiezerknop op kanaal 9 en plaatst het gat in de afstemknop boven.

Steek een metalen staafje (Ø M2) in het gat, druk het palletje in de kiezerknop enige millimeters naar beneden en trek de kiezerknop van de as.

Verwijder vervolgens de afstemknop.

Licht de veerstrips aan de zijkanten van het horizontaal chassisdeel op.

Kantel het chassis met de onderzijde zover uit de kast tot de veerstrips weer vastgezet kunnen worden.

Opmerking: het afnemen van de kanaalkiezerknoppen is bij de ontvangers TV 5626, TV 5626 UHF, TV 5626C en TV 5626 C UHF niet nodig.

Uitnemen van het chassis:

- TV 5625 Zet de ontvanger op de rechterzijkant en schroef de vier polystyrolbouten van de druktoetseenheden los.
Breng de ontvanger terug in normale positie en kantel het chassis.
Maak de elektrische kabels van chassis naar beeldbuis en luidspreker los.
Schröef de draagbeugels boven in de kast los.
Licht veerstrips op en verwijder chassis.

TV 5625 C Kantel het chassis.
Maak de elektrische kabels van chassis naar beeldbuis en luidspreker los.
Schroef beide druktoetseenheden los (gebruik hiervoor een lange schroevendraaier van circa 32 cm).
Schroef de draagbeugels boven in de kast los.
Licht veerstrips op en verwijder chassis.

TV 5626-5626UHF- Kantel het chassis.
TV 5626C/ Schroef de beide boutjes boven op de kanaalkiezer-bevestigingsplaat een paar sla-
TV 5626C UHF gen los en schuif de eenheid naar voren. Draai de kiezerknop in stand pijl naar
boven en verwijder beide knoppen (zie onder hoofd: kantelen van chassis).
Schuif de kanaalkiezer van de bevestigingsplaat.
Trek beide conische knopjes uit de druktoetseenheid en Schroef de laatste los
(4 houtschroeven).
Maak de elektrische kabels van chassis naar de beeldbuis en luidspreker los.
Bij uitvoeringen met UHF bereik, ook de UHF-eenheid losmaken .
Verwijder het chassis.

Uitnemen van de beeldbuis:

Opmerking : gebruik van een veiligheidsbril wordt hierbij aanbevolen.

Neem het chassis uit de kast.
Plaats de ontvanger voor het gemak met het front benedenwaarts.
Verwijder de luidspreker (alleen TV 5625) en de voetbeugels van het chassis. Ontspan de stalen kabel van de beeldbuis (spanschroef geheel losdraaien).
Los de klembeugels aan de bovenzijde van de buis.
Buig de hoekveren recht.
Til de buis voorzichtig uit de kast.

Afnemen van het masker en de staalglas beschermplaat:

Schroef aan de binnenzijde de vier hoekbouten los (M3).
Neem het masker af.
Schroef de vier klembeugeltjes van de beschermplaat los.
Neem voorzichtig de glasplaat af.

Opmerking bij de ontvanger type TV 5625 C:

Een klein aantal ontvangers in de aanvang van de serie zijn voorzien van de lijnuitgangstransformator AT 2018/20. Daarna is trafo type AT 2021/21 ingevoerd. In gevallen waarin trafo AT 2018/20 is ingebouwd wordt verwezen naar het afzonderlijke schema TV 5625 C opgenomen in de voorlopige documentatie. Voor vervanging van trafo type AT 2018/20 in type AT 2021/21 wordt verwezen naar de Technische mededelingen T 6103, mei 1961

AFREGELING VAN HET BEELD- EN GELUID MF GEDEELTE.

Algemene aanwijzingen: gebruik afgeschermd kabelverbindingen met korte aansluitdraden voor het meetapparaat (let eveneens op de juiste aanpassing). Vermijd oversturing door te grote meetsignalen.

Gebruik voor instelling van de spoelkernen een dunne niet metalen schroevendraaier.
Beeld - MF-trafo 2b komt in 2 uitvoeringen voor namelijk onder codenummer GK 571 80 en GK 575 64; hierdoor zijn er verschillen in de afregelfrequenties van enkele MF- transformatoren.

Beeld MF gedeelte:

- a. Benodigde apparatuur : meetgenerator, oscillograaf, 4,5 volt batterij.
- b. Meetschakeling : schakel de kanaalkiezer op kanaal 5.
Negatieve pool van 4,5 volt batterij op meetpunt 2 en de positieve pool op het chassis.
Sluit de meetgenerator aan op meetpunt 1a en de oscillograaf op meetpunt 4.

- c. Afregeling : stel de generator in op in onderstaande tabel aangegeven meetfrequenties (30% amplitude-modulatie). Verstern secundair BMF-trafo door parallel-schakeling van een keramische condensator van 100 pF. Regel primair van dezelfde trafo af op maximum oscillograaf-aflezing, enz. Afplating van het modulatiesignaal op de oscillograaf duidt op overbelasting, reduceer de sterkte van het meetsignaal.

Af te regelen kring *)	Te versternmen kring	Meetfreq. (MHz) indien BMF 2b is type GK 571 80	Meetfreq. (MHz) indien BMF 2b is type GK 575 64	Max. min op oscillograaf	Opmerking
BMF 4 prim.	BMF 4 sec.	37.00	36.30	max.	Let op voor overbel.
BMF 4 sec.	BMF 4 prim	37.00	36.30	max.	Let op voor overbel.
BMF 3 prim.	BMF 3 sec.	36.00	37.00	max.	
BMF 3 sec.	BMF 3 prim.	36.00	36.00	max.	
Zuigkring S 204	-	31.90	31.90	min	
Zuigkring S 203	-	40.40	40.40	min.	
BMF 2 prim	BMF 2 sec.	38.30	38.40	max.	
BMF 2 sec.	BMF 2 prim.	38.30	38.40	max.	
Zuigkring S 204	-	31.90	31.90	min.	Naregelen
Zuigkring S 203	-	40.40	40.40	min.	Naregelen
Zuigkring S 201	-	33.40	33.40	min	
BMF 1	BMF/TKK (zie opm.)	37.50	36.00	max.	Kern in bovenwaartse richting geheel uitdr.
BMF/TKK	BMF 1	37.50	38.50	max.	
Zuigkring S 201	-	33.40	33.40	min.	

*) Alle kernen bevinden zich bij juiste afstemming der kringen bovenin de spoel, uitgezonderd BMF/TKK, BMF 3 prim. en BMF 4 prim. De kernen van deze 3 kringen bevinden zich onderin de spoel.

Geluid MF gedeelte:

- Benodigde apparatuur: meetgenerator, oscillograaf, buisvoltmeter.
- Afregeling van 5,5 MHz filter (S 214): voer aan spoel S 215 (knooppunt S 213/R 254) een 5,5 MHz signaal toe (30% in ampl. mod.)
Sluit de oscillograaf aan op anode PL 83/B 204 (voetpen 7).
- Afregeling van GMF-transformatoren: neem C 301 los van S 213 en sluit de meetgenerator op deze condensator aan (niet moduleren).
Stel de meetfrequentie in op 5,5 MHz.
Sluit de buisvoltmeter aan op meetpunt 6 (pos. potentiaal ten opzichte van chassis).
Regel af op maximum aflezing GMF 1, GMF 2 en FM-detector prim. (onderste kern).
Lees de uitgangsspanning van de meetgenerator zo dat de buisvoltmeter 3 volt aanwijst.
Sluit de buisvoltmeter aan op knooppunt van C 314 en R 4/PC 301.
Regel de luchttrimmer boven in de bus af op nul volt (precies op overgang van positief naar negatief).
Sluit nu op hetzelfde knooppunt ook de oscillograaf aan en moduleer het meetgeneratorsignaal in amplitude (30%).
Regel op minimum oscillograaf-aflezing de bovenste kern van de FM-detector.
Herhaal de laatste twee bewerkingen totdat de nul volt instelling en minimum oscillograaf-aflezing samenvallen.
Herstel de verbinding van C 301 met S 213.

AFREGELING VAN DE HORIZONTALE EN VERTICALE AFBUIGING.

Lijnoscillator: stem de ontvanger af op een aan de antennebussen toegevoerd beeldsignaal. Sluit meetpunt 5 kort tegen het chassis (bijvoorbeeld met een schroevendraaier).

Stel de kern van de oscillatorspoel S 402 zodanig in dat het beeld langzaam in horizontale richting voorbij slipt.

Hef de kortsluiting van meetpunt 5 op.

Opmerking: De afregeling uitvoeren circa 10 minuten na inschakelen.

Controle van synchronisatie-automaat: verstoor de synchronisatie door parallel aan de oscillatorspoel S 402 een condensator van 560 pF te schakelen.

Hef vervolgens deze verstemming op waardoor de lijnoscillator onmiddellijk in gesynchroniseerde toestand terugkeert.

Breedte -automaat: boosterpotentiometer R 422 wordt ingesteld overeenkomstig de aanwijzingen onder hoofd "beeldformaat-instelling". Controle op de werking van de automaat geschiedt door R 422 eerst langzaam in de ene en vervolgens in de andere richting te draaien. In beide gevallen zal de beeldbreedte in gelijke mate met de draaiingshoek toe- of afnemen. Hierna R 422 weer op voorgeschreven wijze instellen.

Rasteroscillator: stem de ontvanger af op een aan de antennebussen toegevoerd beeldsignaal. Stel verticale synchronisatie-regelaar in op middenstand.

Regel verticale synchronisatie grofregelaar (bedradingspotentiometer R 504) af op gesynchroniseerd beeld.

STORINGSTABEL

Onderstaande tabel is bedoeld als hulp bij storingsgevallen maar geeft echter geen volledig overzicht van alle voorkomende gevallen en mogelijkheden tot herstelling.

Algemene opmerking: Ter voorkoming van beschadiging van de luminescerende beeldlaag wordt aangeraden geen buizen te vervangen alvorens de ontvanger is uitgeschakeld.

Beeldscherm donker, geen geluid:

Gloeidraden lichten niet op - Controleer of alle buizen goed in de buishouder staan. Controleer wandcontactdoos, eventueel verhuistransformator, toestelsteker, zekering van 2000 mA.
Meet door het gloeidraadcircuit op mogelijke onderbreking.

Gloeidraden lichten wel op - Controleer de voedingsgelijkspanning; mogelijk defect van 1000 mA zekering of silicongelijkrichter.
Bij 220 volt gelijkspanningsnet toestelsteker ompolen.
Videoversterker PL 83/B 204 defect (voert geen stroom).

Spontaan doorslaan van de zekering bij inschakelen. - Sluiting in één der elektrolytische condensatoren. Silicium-gelijkrichter OA 214/G 601 defect.

Beeldscherm donker, wel geluid:

Geen EHS (15 KV) op beeldbuis - Mogelijke defecte buizen:
lijneindbuis PL 36/B 402
boosterdiode PY 81/B 403
EHS -diode DY 87/B 404
lijnoscillatorbuis PCF 80/B 401

Wel EHS - Sluiting in beeldbuis.

Geen EHS echter wel extra hoge wisselspanning op topaansluiting DY 87 - EHS-diode DY 87/B 404 defect of onderbreking in diens gloeistroomcircuit.

Beeldscherm vertoont lichtstreep:

Horizontale lichtstreep - Geen verticale afbuiging- mogelijke defecte buizen: ECC 82/B 501, PCL 85/B 502. Sluiting in rasteruitgangstrafo of verticale afbuigspoelen.

Verticale lichtstreep - Onderbreking in horizontale afbuigspoelen

Beeldscherm licht op, geen beeld, geen geluid:

Ongemoduleerd raster - Beelddetector OA 70/G 201 defect. Mogelijk defect in één der beeld MF- versterkbuizen B 201 tot en met B 203 of de mengbuis B 102.

Ruis op beeldscherm - Oscillatorbuis PCF 80/B 102 defect. Kiezerschakelaar op verkeerd kanaal.

Beeldscherm licht op, geen beeld, normaal geluid:

Ongemoduleerd raster - Defect in videoversterker PL 83/B 204.

Beeldscherm licht op, normaal beeld, geen geluid:

- Mogelijk defect van één der geluid-MF-versterkbuizen of geluidsversterker.

Beeldscherm licht op, wel geluid, beeld onbevredigend:

Overmatig ruis in beeld bij normaal antennesignaal. - Druktoets "locaal" abusievelijk ingeschakeld. HF-versterkbuis PCC 189/B 101 defect.

Ruis in beeld door onvoldoende antennesignaal. - Antenne-installatie levert onvoldoende signaal door te grote afstand tussen zender en ontvanger ; antenne met grotere versterking gewenst. Antenne niet juist gericht of verkeerd geplaatst. Antenne-installatie in slechte conditie (kabelbreuk, overgangsweerstand tussen antenne en kabel, zoutaanslag op lintkabel).

Grijze horizontale balkjes bij sterke geluidspassages. - Onjuiste afstemming van de ontvanger. Eén der beeld-MF-versterkbuizen of rastereindbuis microfonisch.

Weinig contrast - Controleer de videobuis PL 83/B 204

Zich golvend over het beeld bewegende, evenwijdig lopende lijnen. - Instraling van HF- stoorsignalen afkomstig uit de omgeving.

Gebreken in Beeldinstellingen:

Beeld te smal - Lijneindbuis PL 36/B 402 of boosterdiode PY 81/B 403 defect.

Beeldhoogte onvoldoende - Corrigeer instelling regelaar R 508, rastereindbuis PCL 85/B 502 defect.

Afwijkingen in horizontale en verticale lineariteit - Corrigeer desbetreffende regelorganen .

Gekanteld beeld. - Corrigeer stand van de deflectie-eenheid (deze goed tegen de buis laten aansluiten; pas op voor spanningvoerende aansluitlippen).

Vershoven beeld (horizontaal of verticaal) - Corrigeer stand van centreerschijven.

Gebreken in de synchronisatie:

Lijn- en beeldsynchronisatie-onstabiel - Ontvanger overbelast door te sterk zendersignaal; druktoets "locaal" inschakelen. Controleer synchronisatie-scheiderbuis PCF 80/B 205 of PCF 80/B206. Corrigeer instelling van synchronisatie-storingsonderdrukker (zie hiervoor hoofdstuk "instelling van de bedradingspotentiometers").

Trekken van het beeld in horizontale richting. - Corrigeer de instelling synchronisatie-storingsonderdrukker.

Horizontale synchronisatie onstabiel bij normale ontvangerinstelling. - Controleer de instelling van de lijnosillator (zie hoofdstuk "instelling horizontale en verticale afbuiging").

Verticale synchronisatie on-
stabiel bij normale ontvang-
ger-instelling.

- Controleer de instelling van de rasteroscillator.
Controleer de buizen ECC 82/B 501. PCL 85/B 502.

-o-o-o-o-o-

KODENUMMERS VAN BELANGRIJKE ONDERDELEN.Kast met toebehoren:

GK 845 91	Kast TV 5625 (normaal)	f	88.--
GK 845 92	Kast TV 5625 (half met naturel)	"	97.50
GK 845 89	Kast TV 5625 C (normaal)	"	350.--
GK 845 93	Kast TV 5626, TV 5626 UHF (normaal)	"	100.--
GK 845 94	Kast TV 5626, TV 5626 UHF (half met naturel)	"	112.50
GK 846 25	Kast TV 5626C, TV 5626C UHF	"	360.--
L 17 00 42	Luidspreker TV 5625	"	15.40
L 20 15 22	Luidspreker TV 5625C, TV 5626, TV 5626C, TV 5626 UHF TV5626C UHF	"	13.60
GK 934 98	Luidsprekerrooster TV 5625	"	1.60
GK 993 06	Luidsprekerrooster TV 5626, TV 5626 UHF	"	4.10
GK 993 14	Luidsprekerrooster TV 5626C, TV 5626 C UHF	"	4.10
GK 368 88	Luidsprekerdoek per meter	"	7.--
GK 712 72	Beschermplaat (gehard glas, bolvormig)	"	26.90
GK 993 15	Voorraam (compleet)	"	10.80
GK 725 62	Tulle voor trekbouten voorraam	"	0.04
GK 725 61	U-profiel voor bevestiging beschermplaat	"	0.05
GK 877 98	Achterwand TV 5625(zonder beschermkap)	"	11.--
GK 416 57	Achterwand TV 5625 C	"	5.05
GK 878 00	Achterwand TV 5626, TV 5626 UHF (zonder beschermkap)	"	12.50
GK 417 29	Achterwand TV 5626 C, TV 5626C UHF (boven)	"	11.30
GK 417 26	Achterwand TV 5626 C, TV 5626C UHF (onder)	"	0.45
GK 252 16	Beschermkap TV 5625, TV 5626, TV 5626 UHF	"	0.55
GK 082 46	Bevestigingsclips achterschot	"	0.08
GK 941 76	Zelftappende schroef (30 mm)	"	0.04
GK 652 29	Kastvoet TV 5625	"	0.80
GK 312 28	Ozon bestendige rubberstrook voor hoekbeugels van beeldbuis	"	0.25
33 030 21	Stalen spankabel voor beeldbuis	"	0.24
06 052 22	Polytheenbuis voor spankabel	"	0.24
GK 252 25	Sierbakje voor kanaalkiezerknop TV 5625, TV 5625C	"	0.60
GK 711 81	Bedrukte schaalplaat TV 5626, TV 5626C, TV 5626 UHF, TV 5626C UHF	"	1.60

Bedieningsknoppen:

GK 261 95	Conisch knopje (contrast, volume)	"	0.45
GK 010 44	Koppelstukje voor conisch knopje	"	0.20
GK 751 32	Veer voor koppelstukje	"	0.02
GK 262 36	Kanaalkiezerknop TV 5625, TV 5625 C	"	2.65
GK 262 35	Kanaalkiezerknop TV 5626, TV 5626 UHF, TV 5626C, TV 5626C UHF	"	2.65
GK 262 44	UHF afstemknop TV 5626C UHF (kompleet)	"	14.40
GK 010 49	Koppelstuk voor deze knop	"	0.13
GK 855 93	Samenstelling UHF afstemknop TV 5626 UHF	"	
GK 262 10	Afdekknop	"	0.50
GK 262 16	Tandwiel	"	0.30
GK 262 11	Indicatiering	"	0.35
GK 262 17	Regelknop	"	0.95
GK 712 45	Indicatiestrook	"	0.78
GK 449 84	Vittringetje	"	0.02
GK 262 02	Fijnafstemknop TV 5625, TV 5625 C	"	0.70
GK 262 03	Fijnafstemknop TV 5626, TV 5626 UHF, TV 5626C, TV 5626C UHF	"	0.72
GK 261 94	Instelknop (beeldhoogte, verticale lineariteit)	"	0.20
GK 810 61	Schijfknop met potentiometer(helderheid, vert.synch.)TV5625/5625C	"	1.75
GK 810 72	Idem voor TV 5626, TV 5626 UHF, TV 5626C, TV 5626C UHF	"	3.40

Beeldgedeelte :

GK 571 78	Beeld-MF-trafo 1	"	2.20
GK 571 79	Beeld-MF-trafo 2a	"	2.20
GK 571 80 of			
GK 575 64	Beeld-MF-trafo 2b	"	2.20
GK 571 81	Beeld-MF-trafo 3	"	2.40
GK 571 82	Beeld-MF-trafo 4	"	4.80
GK 574 40	HF-filter S 213	"	0.40
GK 571 89	Correctiespoel S 215	"	0.50
GK 571 91	Correctiespoel S 216	"	0.60
GK 571 90	Correctiespoel S 217	"	0.50
GK 570 34	5,5 MHz filterspoel S 214	"	0.60
GK 797 06/1K	R 201 zekeringweerstand	"	0.25
GK 797 04/150E	R 210 zekeringweerstand	"	0.16
GK 797 06/1K	R 211 zekeringweerstand	"	0.25

GK 797 04/150E	R 214 zekeringweerstand	f	0.16
GK 797 06/1K	R 215 zekeringweerstand	"	0.25
GK 810 68	Contrastpotentiometer R 219	"	2.40
GK 797 04/1K	R 221 zekeringweerstand	"	0.16
GK 810 61	Helderheidspotentiometer R 230 -TV 5625, TV 5625C	"	1.75
GK 810 72	Helderheidspotentiometer R 230 -TV 5626,TV 5626 UHF, TV 5626 C,5626CUHF (zie R 503 - verticale synchronisatie)	"	3.40
GK 810 49	Bedradingspotentiometer R 225	"	0.55
GK 810 38	Bedradingspotentiometer R 231	"	0.50
GK 797 06/820E	R 244 zekeringweerstand	"	0.25
GK 810 53	Bedradingspotentiometer R 246	"	0.60
GK 958 08	Komp. 201 en 202	"	0.40
GK 206 33	C 230, C 231 - 500 pF/3KV	"	0.45

Geluidsgedeelte:

GK 573 60	Geluids -MF- trafo 1	"	1.20
GK 571 84	Geluids-MF-trafo 2	"	2.65
GK 570 35	FM-geluidsdetector	"	7.20
GK 515 81	Geluidsuitgangstrafo	"	6.25
GK 797 04/180E	R 301 zekeringweerstand	"	0.16
GK 797 06/1K	R 304 zekeringweerstand	"	0.25
GK 810 69	Volumepotentiometer R 319	"	1.10
GK 797 06/270E	R 328 zekeringweerstand	"	0.16
E 203 20/2K2	C 305 - 2,2 nF/1,3 KV	"	0.30
C 426 AE/C 20	C 319 - 20 µF elco/6,4 V	"	0.60
C 425 AF/F 50	C 322 - 50 µF elco/25 V	"	0.65

Horizontale afbuiging:

GK 516 77	Lijnuitgangstransformator AT 2021/21	"	19.--
AT 7014/00	Buishouder DY 87/B 404	"	1.90
AT 7102/00		"	
(A3 582 66)	EHS-aansluitkabel	"	5.05
34 020 07	Gloedraad wkg DY 87/B 404 (lengte: 380 mm)	"	1.--
AT 4008	Lineariteit S 403	"	5.--
GK 573 53	Lijnoscillatorspoel S 402	"	2.90
E 550 10/3E3	Smoorspoel S 405	"	0.30
GK 574 53	Breedtecorrectiespoel S 417	"	0.75
E 298 ZZ/01	VDR - R 417 (beige stip)	"	0.50
VD 9010	VDR - R 428 (geen stip)	"	0.90
GK 793 05/2K7	R 414 - 2,7 K ohm/1 W - 5%	"	0.65
GK 797 08/2M2	R 418 - 2,2 M ohm/2 W	"	0.32
GK 790 50/2K7	R 420 - 2,7 k ohm/6 W	"	0.45
GK 810 50	R 422 - 1 M ohm	"	2.10
GK 797 04/10E	R 429 zekeringweerstand	"	0.30
GK 206 39	C 416 - 220 pF/Hsp	"	0.75
E 249 10/56K	C 417 - 56 nF/1250V	"	2.40

Verticale afbuiging:

AT 3507	Rasteruitgangstransformator	"	13.--
GK 810 61	Rasterfreq. fijnregelaar R 503 -TV 5625, TV 5625C	"	1.75
GK 810 72	Idem voor TV 5626 TV 5626UHF, TV5626C, TV 5626C UHF (zie R 230)	"	3.40
GK 810 27	Rasterfreq. grofregelaar R 504	"	0.50
GK 810 64	Beeldhoogteregelaar R 508	"	1.30
GK 810 64	Verticale lineariteitsregelaar R 514	"	1.30
E 299 DD/A 334	VDR - R 517 (or, gl, gl)	"	1.25
GK 797 06/390E	R 520 zekeringweerstand	"	0.25
E 298 GD/A 262	VDR - R 521 (violet stip)	"	0.50
GK 780 10/4E	R 522 - 4 ohm/1 W (dr.gew.)	"	0.25
C 435 AF/F 100 of			
C 426 AM/F 125	C 506 - 100 µF/50 V of 125 µF/125 V	"	0.80 -f0.60
E 243 20/25K	C 509 - 25 nF/630 V	"	0.70
E 244 20/2K2	C 510 - 2,2 nF /1000V	"	0.45

Voedingsgedeelte:

E 550 10/3E3	HF Smoorspoel S 604, S 605 , S 606	f	0.30
GK 792 13	R 601 - (89 + 24) ohm/12 W dr.gew.)	"	0.75
GK 790 51/7E	R 602 - 7 ohm/12 W (dr.gew.)	"	0.80
GK 790 51/33E	R 603 - 33 ohm/12 W (dr.gewe)	"	0.65
GK 790 51/62E	R 604 - 62 ohm/12 W (dr.gew.)	"	0.65
GK 797 08/330E	R 606 zekeringweerstand	"	0.32
GK 790 50/220E	R 608 - 220 ohm/6 W (dr.gew.)	"	0.45
GK 797 04/33E	R 611 zekeringweerstand	"	0.25
GK 797 06/3K3	R 605 zekeringweerstand	"	0.25
GK 797 06/470E	R 607 zekeringweerstand	"	0.25
GK 797 06/2K2	R 609 zekeringweerstand	"	0.25
GK 797 06/12K	R 610 zekeringweerstand	"	0.25
E 251 20/100K	C 601 - 100 nF/400 V \sim 1000 V =	"	1.--
GK 180 55	C 602 t/m C 605 elektrolyt.condensator	"	7.45
GK 180 55	C 606 t/m C 609 elektrolyt condensator	"	7.45
GK 180 62	C 610, C 611 elektrolyt, condensator	"	7.--
GE 107 55	Zekering 2000 mA (T)	"	0.32
GE 107 54	Zekering 1000 mA (T)	"	0.30

Diversen:

GE 966 59	Druktoetseenheid(Locaal, filter, UHF)	"	5.30
GE 966 60	Druktoetseenheid (aan/uit, hoog, laag)	"	5.30
AT 1009/02	Deflectie-eenheid	"	25.--
GE 281 20	Plug deflectie-eenheid	"	0.55
GK 725 60	Polytheen sokje voor montage lijnuitg.trafo (klein)	"	0.08
GK 725 54	Idem(groot)	"	0.15
GK 735 89	Veer voor rechthoekige MF-bus	"	0.08
GK 735 91	Veer voor vierkante MF bus	"	0.10
GK 751 31	Klemveer voor novalbuis 59 mm	"	0.12
GK 751 30	Idem 49 mm	"	0.12
GK 751 29	Idem 40 mm	"	0.12
GK 751 40	Aardingsveer voor beeldbuis	"	0.22
GK 735 94	Topsaansluitingsveer PY 81/B 403	"	0.15
GK 736 00	Idem PL 36/B 402	"	0.20
GK 876 64	Zekeringplaat (kompleet)	"	0.80
GK 914 39	Zekeringhouder	"	0.05
GK 751 21	Klemveer zekering-houder	"	0.08
GK 968 16	Noval buishouder	"	0.32
GK 861 85	Octal buishouder	"	0.70
GK 968 15	Buishouder voor beeldbuis	"	0.54
GK 252 10	Kapje voor buishouder beeldbuis	"	0.15
GE 966 66	VHF/UHF-schakelaar	"	1.25
GK 450 10)	Isolatieringen voor bev. UHF-eenheid	"	0.05
GK 450 11)			

AANSLUITINGEN VAN DIVERSE ONDERDELEN
 CONNECTIONS OF VARIOUS SPARE PARTS
 ANSCHLÜSSE VERSCHIEDENER EINZELTEILE

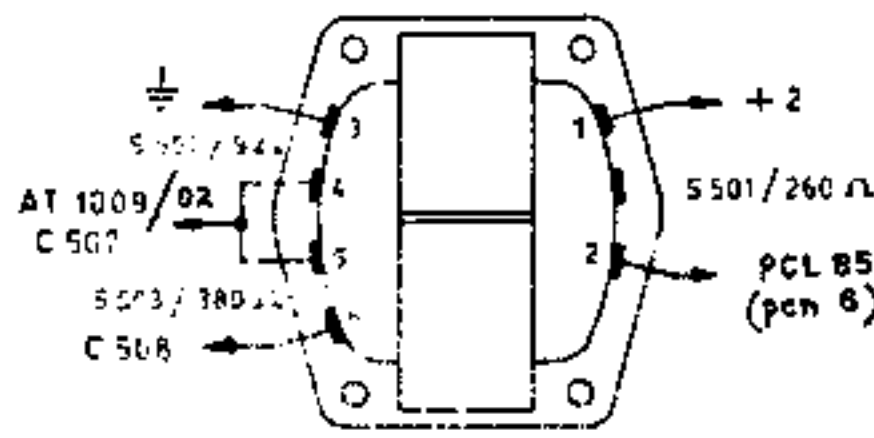

RASTERUITGANGS TRAFU
 FRAME OUTPUT TRANSF.
 BILDAUSG. ÜBERTRAGER
 AT 1009/02

S 201 1/4, S 212
 S 201-S 212 INCL
 S 201 B.E. S 212
 S 201-S 202-S 203

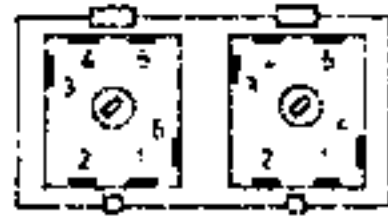

BEELD en GELUID MF TRAFU
 PICTURE and SOUND IF TRANSF.
 BILD und TON ZF. ÜBERTRAGER
 AT 2021/21

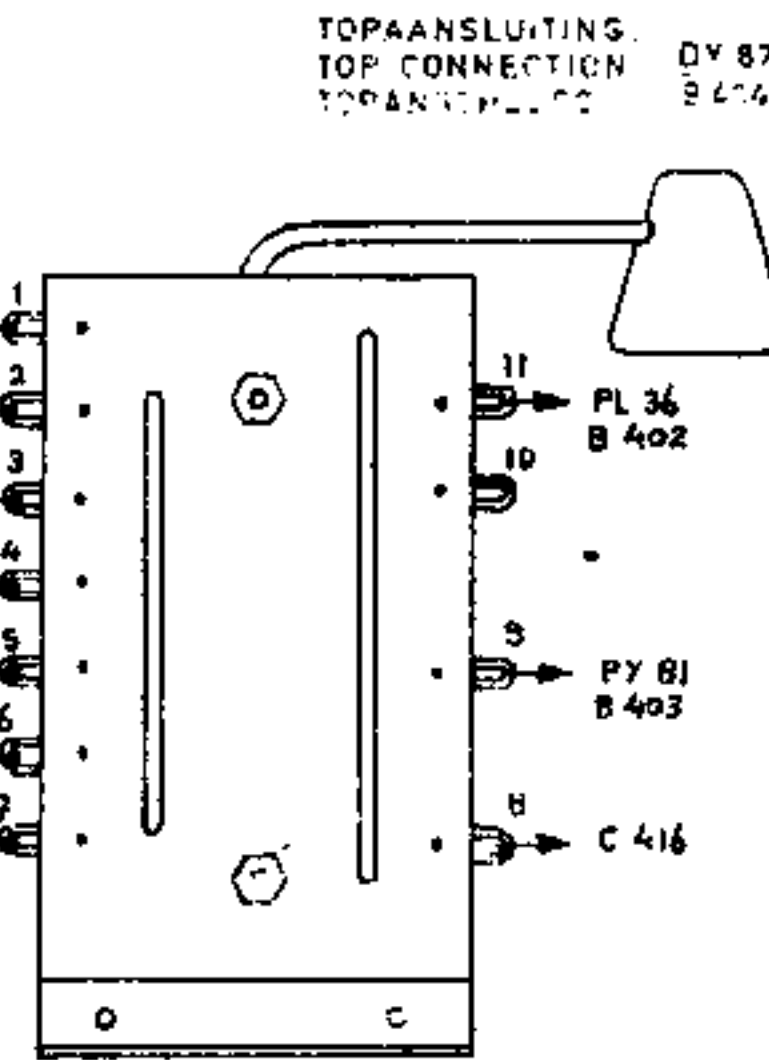

LIJNUITGANGS TRAFU
 LINE OUTPUT TRANSF.
 ZEILENAUSG. ÜBERTRAGER
 AT 2018/20 : TV 5625 C

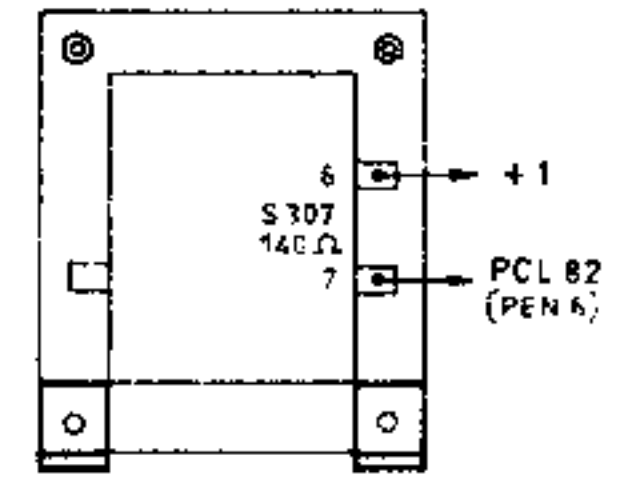

GELUID UITGANGS TRAFU
 SOUND OUTPUT TRANSF.
 TONAUSG. ÜBERTRAGER
 GK 515 81

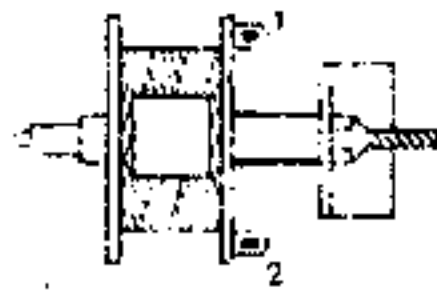
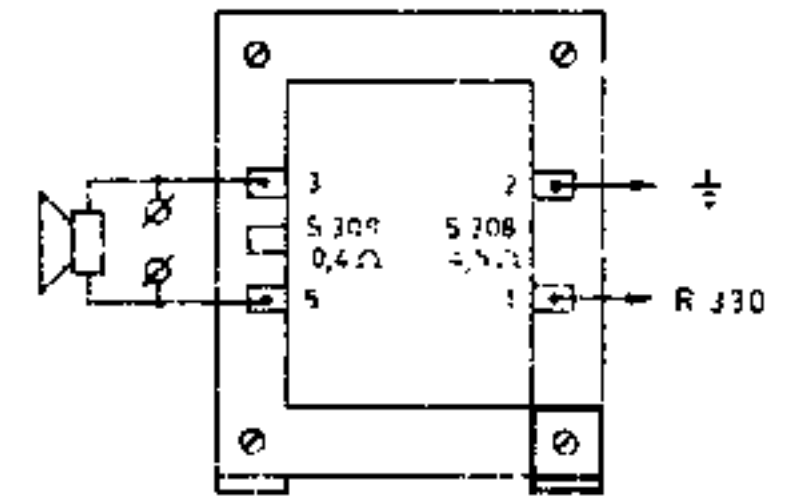

LIJNSCHILATOR SPOEL S 402
 LINE OSCILLATOR COIL
 ZEILNOSZILLATOR SPULE
 GK 573 53

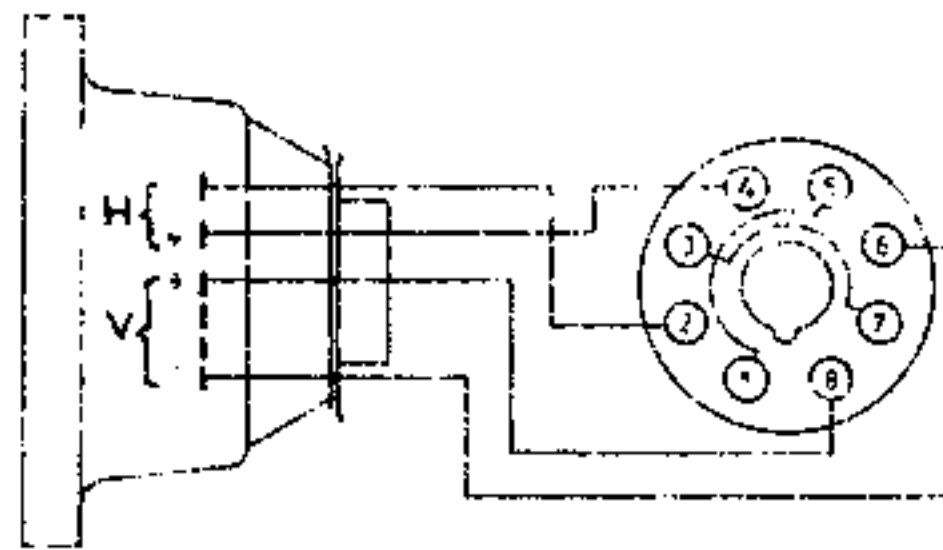

DEFLECTIE JUK
 DEFLECTION YOKE
 ABLENKEINHEIT
 AT 1005/02

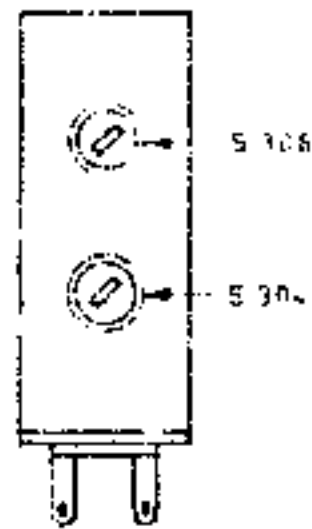
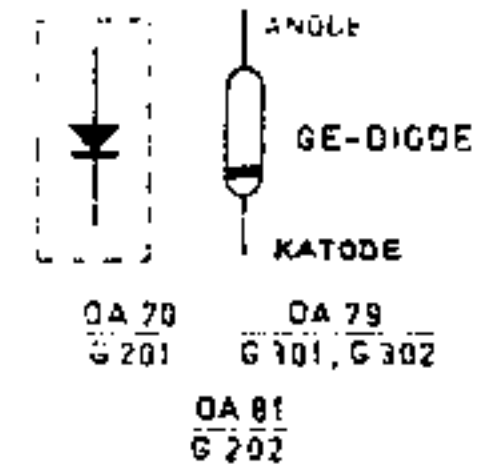

GELUIDS DETECTOR
 SOUND DETECTOR
 TONDETECTOR
 GK 570 35

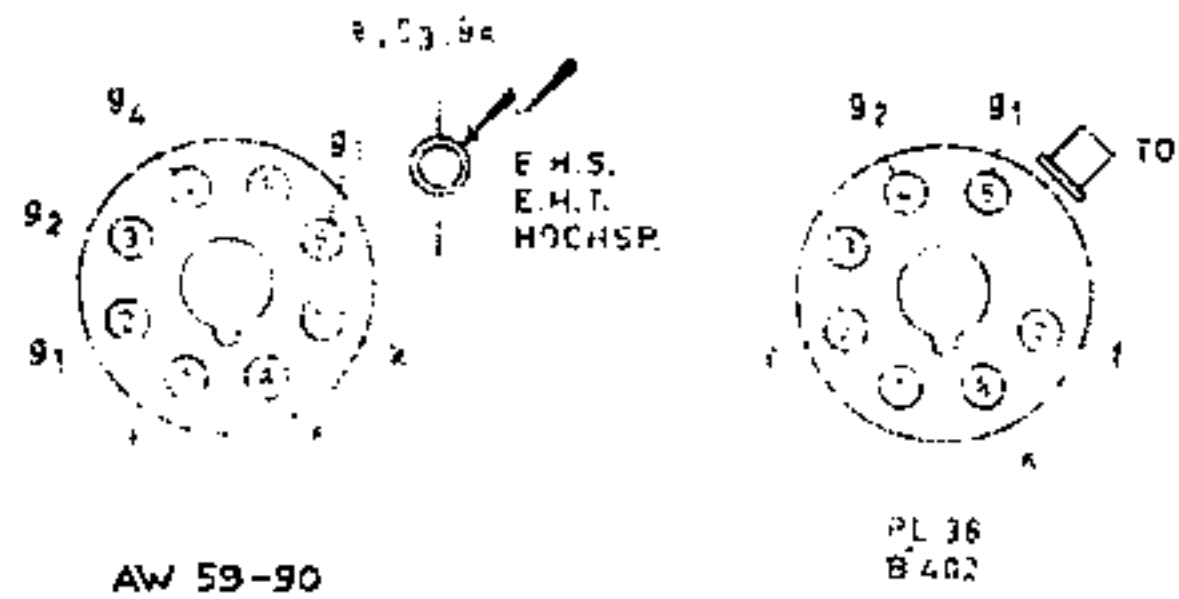

AW 59-90
 b. 206

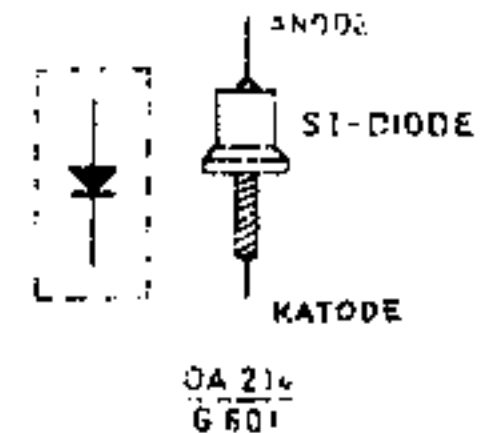

OVERIGE BUIZEN
 OTHER TUBES
 ÜBRIGE RÖHREN

SYMBOLEN / SYMBOLS / SYMBOLE



ZEKERING WEERSTAND
 FUSE RESISTOR
 SICHERUNGS WIDERSTAND

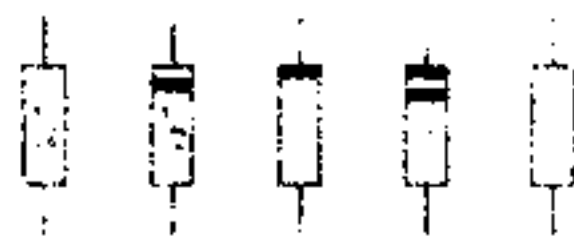

BELASTBAARHEID van WEERSTANDEN (IN WATT)
 POWER RATING of RESISTORS
 BELASTBARKEIT von WIDERSTÄNDE

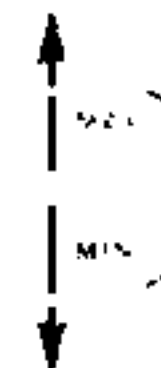

UITG. SPANNING
 OUTP. VOLTAGE
 AUSG. SPANNUNG

FREQ. in MHz

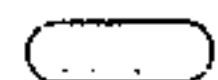

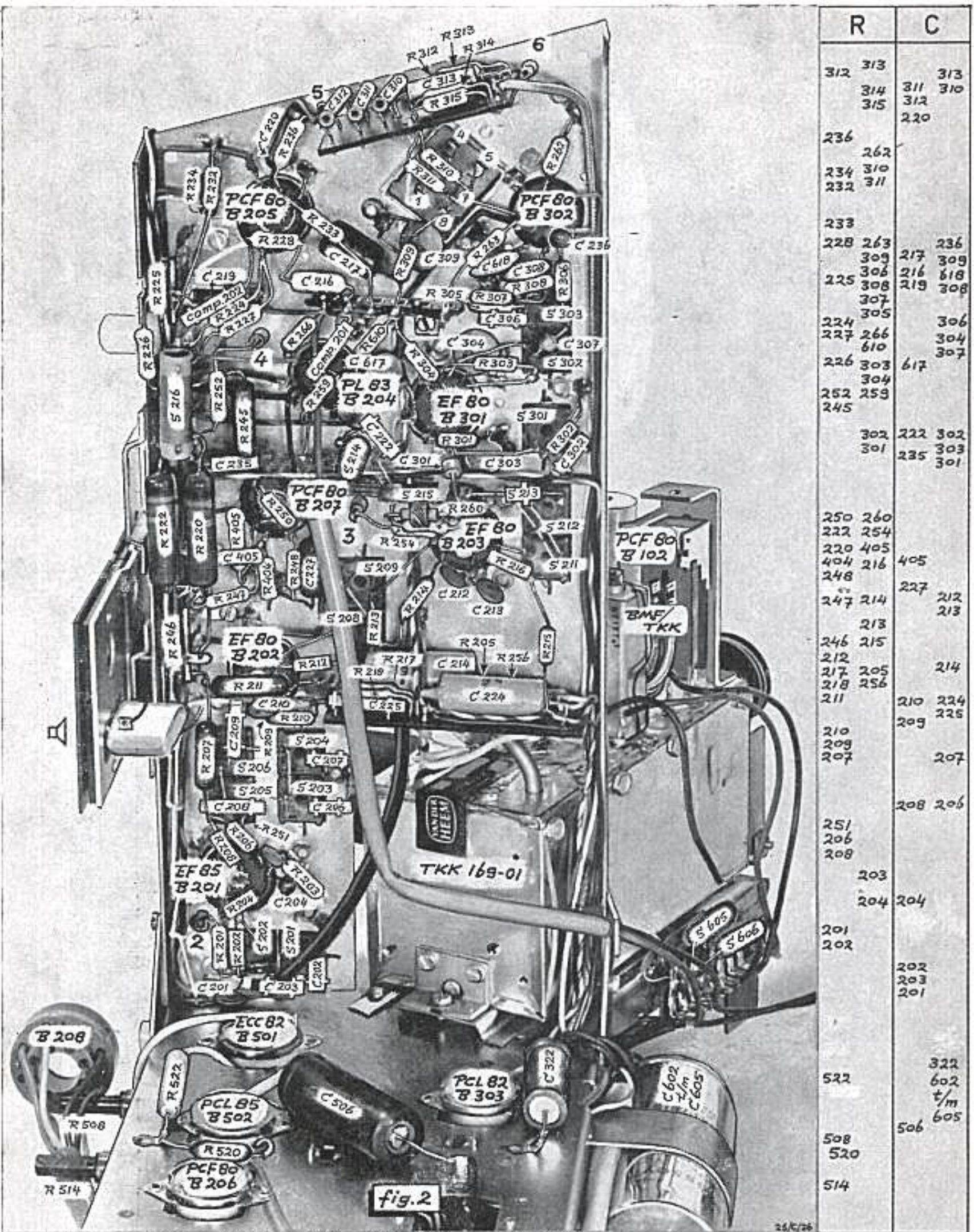

R	C
312	313
	314
	315
236	262
234	310
232	311
233	
228	263
	309
225	306
	217
	309
	216
	618
	308
	307
224	305
227	266
	610
226	303
	617
	304
252	259
245	
	302
	222
	302
	301
	235
	303
	301
250	260
222	254
220	405
404	216
248	
	227
247	214
	212
	213
246	215
212	
217	205
218	256
211	
	210
	224
210	209
209	
207	
	207
	208
	206
251	
206	
208	
	203
	204
201	204
202	
	202
	203
	201
522	322
	602
	t/m
	605
508	506
520	
514	

S	216	206	204	214	215	301	303	605
	205	203	208	209	213	302	212	211
	202	201						606
B	208	201	205	204	301	302	102	
	206	501	202	207	203	303		
		502						

FIG. 2 - BINNENAANZICHT VERTICAAL CHASSIS

TV 5625C en
 TV 5626-
 R 230, R 503
 op front.
 TV 5626-
 R 231, R 504
 op front.

bij TV 5626
 kiezer op
 front

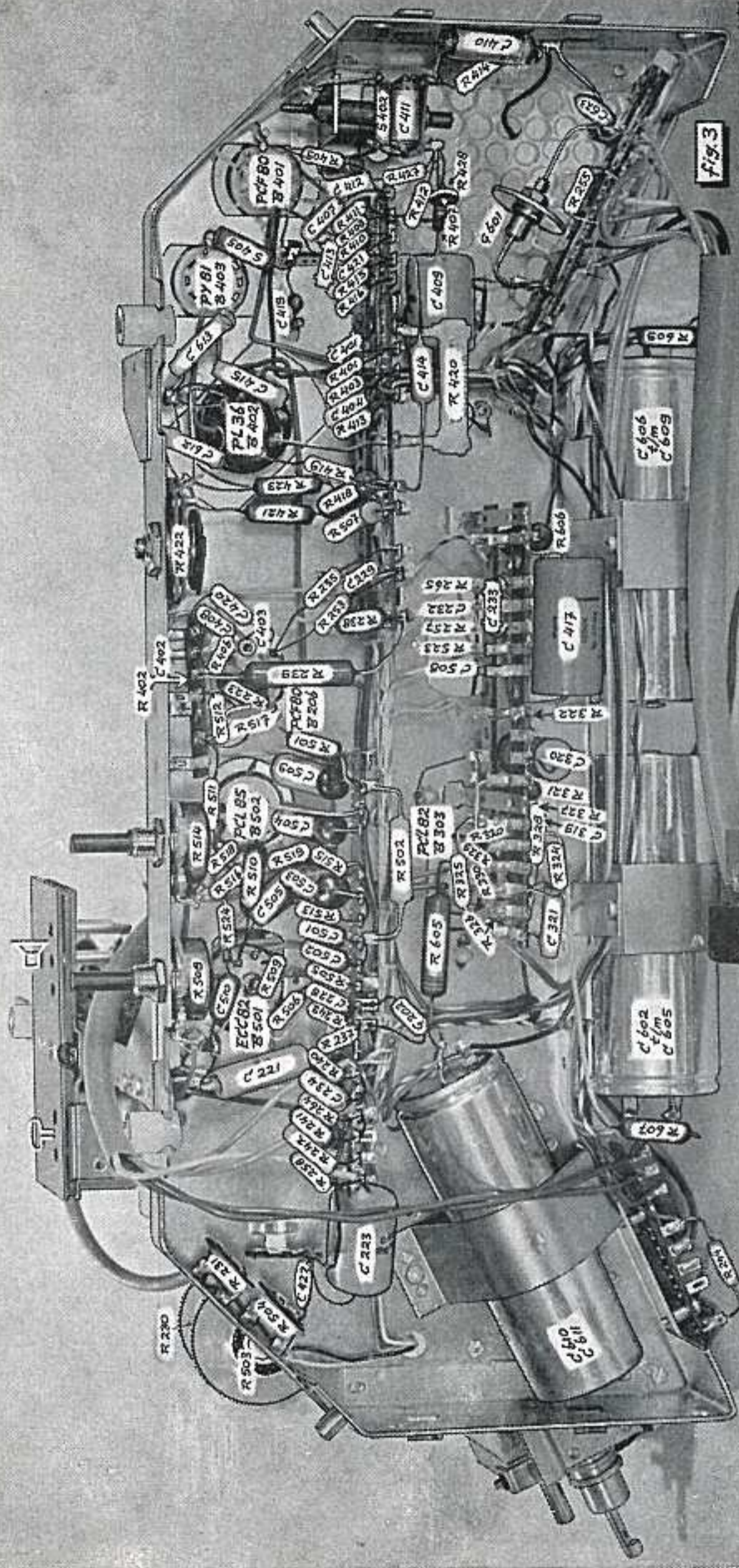


fig. 3

R	230	231	232	233	234	235	236	237	238	239	240	241	242	243	244	245	246	247	248	249	250	251	252	253	254	255	256	257	258	259	260	261	262	263	264	265	266	267	268	269	270	271	272	273	274	275	276	277	278	279	280	281	282	283	284	285	286	287	288	289	290	291	292	293	294	295	296	297	298	299	300	301	302	303	304	305	306	307	308	309	310	311	312	313	314	315	316	317	318	319	320	321	322	323	324	325	326	327	328	329	330	331	332	333	334	335	336	337	338	339	340	341	342	343	344	345	346	347	348	349	350	351	352	353	354	355	356	357	358	359	360	361	362	363	364	365	366	367	368	369	370	371	372	373	374	375	376	377	378	379	380	381	382	383	384	385	386	387	388	389	390	391	392	393	394	395	396	397	398	399	400	401	402	403	404	405	406	407	408	409	410	411	412	413	414	415	416	417	418	419	420	421	422	423	424	425	426	427	428	429	430	431	432	433	434	435	436	437	438	439	440	441	442	443	444	445	446	447	448	449	450	451	452	453	454	455	456	457	458	459	460	461	462	463	464	465	466	467	468	469	470	471	472	473	474	475	476	477	478	479	480	481	482	483	484	485	486	487	488	489	490	491	492	493	494	495	496	497	498	499	500	501	502	503	504	505	506	507	508	509	510	511	512	513	514	515	516	517	518	519	520	521	522	523	524	525	526	527	528	529	530	531	532	533	534	535	536	537	538	539	540	541	542	543	544	545	546	547	548	549	550	551	552	553	554	555	556	557	558	559	560	561	562	563	564	565	566	567	568	569	570	571	572	573	574	575	576	577	578	579	580	581	582	583	584	585	586	587	588	589	590	591	592	593	594	595	596	597	598	599	600	601	602	603	604	605	606	607	608	609	610	611	612	613	614	615	616	617	618	619	620	621	622	623	624	625	626	627	628	629	630	631	632	633	634	635	636	637	638	639	640	641	642	643	644	645	646	647	648	649	650	651	652	653	654	655	656	657	658	659	660	661	662	663	664	665	666	667	668	669	670	671	672	673	674	675	676	677	678	679	680	681	682	683	684	685	686	687	688	689	690	691	692	693	694	695	696	697	698	699	700	701	702	703	704	705	706	707	708	709	710	711	712	713	714	715	716	717	718	719	720	721	722	723	724	725	726	727	728	729	730	731	732	733	734	735	736	737	738	739	740	741	742	743	744	745	746	747	748	749	750	751	752	753	754	755	756	757	758	759	760	761	762	763	764	765	766	767	768	769	770	771	772	773	774	775	776	777	778	779	780	781	782	783	784	785	786	787	788	789	790	791	792	793	794	795	796	797	798	799	800	801	802	803	804	805	806	807	808	809	810	811	812	813	814	815	816	817	818	819	820	821	822	823	824	825	826	827	828	829	830	831	832	833	834	835	836	837	838	839	840	841	842	843	844	845	846	847	848	849	850	851	852	853	854	855	856	857	858	859	860	861	862	863	864	865	866	867	868	869	870	871	872	873	874	875	876	877	878	879	880	881	882	883	884	885	886	887	888	889	890	891	892	893	894	895	896	897	898	899	900	901	902	903	904	905	906	907	908	909	910	911	912	913	914	915	916	917	918	919	920	921	922	923	924	925	926	927	928	929	930	931	932	933	934	935	936	937	938	939	940	941	942	943	944	945	946	947	948	949	950	951	952	953	954	955	956	957	958	959	960	961	962	963	964	965	966	967	968	969	970	971	972	973	974	975	976	977	978	979	980	981	982	983	984	985	986	987	988
---	-----	-----	-----	-----	-----	-----	-----	-----	-----	-----	-----	-----	-----	-----	-----	-----	-----	-----	-----	-----	-----	-----	-----	-----	-----	-----	-----	-----	-----	-----	-----	-----	-----	-----	-----	-----	-----	-----	-----	-----	-----	-----	-----	-----	-----	-----	-----	-----	-----	-----	-----	-----	-----	-----	-----	-----	-----	-----	-----	-----	-----	-----	-----	-----	-----	-----	-----	-----	-----	-----	-----	-----	-----	-----	-----	-----	-----	-----	-----	-----	-----	-----	-----	-----	-----	-----	-----	-----	-----	-----	-----	-----	-----	-----	-----	-----	-----	-----	-----	-----	-----	-----	-----	-----	-----	-----	-----	-----	-----	-----	-----	-----	-----	-----	-----	-----	-----	-----	-----	-----	-----	-----	-----	-----	-----	-----	-----	-----	-----	-----	-----	-----	-----	-----	-----	-----	-----	-----	-----	-----	-----	-----	-----	-----	-----	-----	-----	-----	-----	-----	-----	-----	-----	-----	-----	-----	-----	-----	-----	-----	-----	-----	-----	-----	-----	-----	-----	-----	-----	-----	-----	-----	-----	-----	-----	-----	-----	-----	-----	-----	-----	-----	-----	-----	-----	-----	-----	-----	-----	-----	-----	-----	-----	-----	-----	-----	-----	-----	-----	-----	-----	-----	-----	-----	-----	-----	-----	-----	-----	-----	-----	-----	-----	-----	-----	-----	-----	-----	-----	-----	-----	-----	-----	-----	-----	-----	-----	-----	-----	-----	-----	-----	-----	-----	-----	-----	-----	-----	-----	-----	-----	-----	-----	-----	-----	-----	-----	-----	-----	-----	-----	-----	-----	-----	-----	-----	-----	-----	-----	-----	-----	-----	-----	-----	-----	-----	-----	-----	-----	-----	-----	-----	-----	-----	-----	-----	-----	-----	-----	-----	-----	-----	-----	-----	-----	-----	-----	-----	-----	-----	-----	-----	-----	-----	-----	-----	-----	-----	-----	-----	-----	-----	-----	-----	-----	-----	-----	-----	-----	-----	-----	-----	-----	-----	-----	-----	-----	-----	-----	-----	-----	-----	-----	-----	-----	-----	-----	-----	-----	-----	-----	-----	-----	-----	-----	-----	-----	-----	-----	-----	-----	-----	-----	-----	-----	-----	-----	-----	-----	-----	-----	-----	-----	-----	-----	-----	-----	-----	-----	-----	-----	-----	-----	-----	-----	-----	-----	-----	-----	-----	-----	-----	-----	-----	-----	-----	-----	-----	-----	-----	-----	-----	-----	-----	-----	-----	-----	-----	-----	-----	-----	-----	-----	-----	-----	-----	-----	-----	-----	-----	-----	-----	-----	-----	-----	-----	-----	-----	-----	-----	-----	-----	-----	-----	-----	-----	-----	-----	-----	-----	-----	-----	-----	-----	-----	-----	-----	-----	-----	-----	-----	-----	-----	-----	-----	-----	-----	-----	-----	-----	-----	-----	-----	-----	-----	-----	-----	-----	-----	-----	-----	-----	-----	-----	-----	-----	-----	-----	-----	-----	-----	-----	-----	-----	-----	-----	-----	-----	-----	-----	-----	-----	-----	-----	-----	-----	-----	-----	-----	-----	-----	-----	-----	-----	-----	-----	-----	-----	-----	-----	-----	-----	-----	-----	-----	-----	-----	-----	-----	-----	-----	-----	-----	-----	-----	-----	-----	-----	-----	-----	-----	-----	-----	-----	-----	-----	-----	-----	-----	-----	-----	-----	-----	-----	-----	-----	-----	-----	-----	-----	-----	-----	-----	-----	-----	-----	-----	-----	-----	-----	-----	-----	-----	-----	-----	-----	-----	-----	-----	-----	-----	-----	-----	-----	-----	-----	-----	-----	-----	-----	-----	-----	-----	-----	-----	-----	-----	-----	-----	-----	-----	-----	-----	-----	-----	-----	-----	-----	-----	-----	-----	-----	-----	-----	-----	-----	-----	-----	-----	-----	-----	-----	-----	-----	-----	-----	-----	-----	-----	-----	-----	-----	-----	-----	-----	-----	-----	-----	-----	-----	-----	-----	-----	-----	-----	-----	-----	-----	-----	-----	-----	-----	-----	-----	-----	-----	-----	-----	-----	-----	-----	-----	-----	-----	-----	-----	-----	-----	-----	-----	-----	-----	-----	-----	-----	-----	-----	-----	-----	-----	-----	-----	-----	-----	-----	-----	-----	-----	-----	-----	-----	-----	-----	-----	-----	-----	-----	-----	-----	-----	-----	-----	-----	-----	-----	-----	-----	-----	-----	-----	-----	-----	-----	-----	-----	-----	-----	-----	-----	-----	-----	-----	-----	-----	-----	-----	-----	-----	-----	-----	-----	-----	-----	-----	-----	-----	-----	-----	-----	-----	-----	-----	-----	-----	-----	-----	-----	-----	-----	-----	-----	-----	-----	-----	-----	-----	-----	-----	-----	-----	-----	-----	-----	-----	-----	-----	-----	-----	-----	-----	-----	-----	-----	-----	-----	-----	-----	-----	-----	-----	-----	-----	-----	-----	-----	-----	-----	-----	-----



I	R	C	S
62	601	603	602
63	604	606	605
64	607	608	609
65	610	611	612
66	613	614	615
67	616	617	618
68	619	620	621
69	622	623	624
70	625	626	627
71	628	629	630
72	631	632	633
73	634	635	636
74	637	638	639
75	640	641	642
76	643	644	645
77	646	647	648
78	649	650	651
79	652	653	654
80	655	656	657
81	658	659	660
82	661	662	663
83	664	665	666
84	667	668	669
85	670	671	672
86	673	674	675
87	676	677	678
88	679	680	681
89	682	683	684
90	685	686	687
91	688	689	690
92	691	692	693
93	694	695	696
94	697	698	699
95	700	701	702
96	703	704	705
97	706	707	708
98	709	710	711
99	712	713	714
100	715	716	717
101	718	719	720
102	721	722	723
103	724	725	726
104	727	728	729
105	730	731	732
106	733	734	735
107	736	737	738
108	739	740	741
109	742	743	744
110	745	746	747
111	748	749	750
112	751	752	753
113	754	755	756
114	757	758	759
115	760	761	762
116	763	764	765
117	766	767	768
118	769	770	771
119	772	773	774
120	775	776	777
121	778	779	780
122	781	782	783
123	784	785	786
124	787	788	789
125	790	791	792
126	793	794	795
127	796	797	798
128	799	800	801
129	802	803	804
130	805	806	807
131	808	809	810
132	811	812	813
133	814	815	816
134	817	818	819
135	820	821	822
136	823	824	825
137	826	827	828
138	829	830	831
139	832	833	834
140	835	836	837
141	838	839	840
142	841	842	843
143	844	845	846
144	847	848	849
145	850	851	852
146	853	854	855
147	856	857	858
148	859	860	861
149	862	863	864
150	865	866	867
151	868	869	870
152	871	872	873
153	874	875	876
154	877	878	879
155	880	881	882
156	883	884	885
157	886	887	888
158	889	890	891
159	892	893	894
160	895	896	897
161	898	899	900
162	901	902	903
163	904	905	906
164	907	908	909
165	910	911	912
166	913	914	915
167	916	917	918
168	919	920	921
169	922	923	924
170	925	926	927
171	928	929	930
172	931	932	933
173	934	935	936
174	937	938	939
175	940	941	942
176	943	944	945
177	946	947	948
178	949	950	951
179	952	953	954
180	955	956	957
181	958	959	960
182	961	962	963
183	964	965	966
184	967	968	969
185	970	971	972
186	973	974	975
187	976	977	978
188	979	980	981
189	982	983	984
190	985	986	987
191	988	989	990
192	991	992	993
193	994	995	996
194	997	998	999
195	1000	1001	1002
196	1003	1004	1005
197	1006	1007	1008
198	1009	1010	1011
199	1012	1013	1014
200	1015	1016	1017
201	1018	1019	1020
202	1021	1022	1023
203	1024	1025	1026
204	1027	1028	1029
205	1030	1031	1032
206	1033	1034	1035
207	1036	1037	1038
208	1039	1040	1041
209	1042	1043	1044
210	1045	1046	1047
211	1048	1049	1050
212	1051	1052	1053
213	1054	1055	1056
214	1057	1058	1059
215	1060	1061	1062
216	1063	1064	1065
217	1066	1067	1068
218	1069	1070	1071
219	1072	1073	1074
220	1075	1076	1077
221	1078	1079	1080
222	1081	1082	1083
223	1084	1085	1086
224	1087	1088	1089
225	1090	1091	1092
226	1093	1094	1095
227	1096	1097	1098
228	1099	1100	1101
229	1102	1103	1104
230	1105	1106	1107
231	1108	1109	1110
232	1111	1112	1113
233	1114	1115	1116
234	1117	1118	1119
235	1120	1121	1122
236	1123	1124	1125
237	1126	1127	1128
238	1129	1130	1131
239	1132	1133	1134
240	1135	1136	1137
241	1138	1139	1140
242	1141	1142	1143
243	1144	1145	1146
244	1147	1148	1149
245	1150	1151	1152
246	1153	1154	1155
247	1156	1157	1158
248	1159	1160	1161
249	1162	1163	1164
250	1165	1166	1167
251	1168	1169	1170
252	1171	1172	1173
253	1174	1175	1176
254	1177	1178	1179
255	1180	1181	1182
256	1183	1184	1185
257	1186	1187	1188
258	1189	1190	1191
259	1192	1193	1194
260	1195	1196	1197
261	1198	1199	1200
262	1201	1202	1203
263	1204	1205	1206
264	1207	1208	1209
265	1210	1211	1212
266	1213	1214	1215
267	1216	1217	1218